



# Rhino<sup>®</sup>

**300 mm**  
Longitud de sellado

## Selladora de Impulso

### Hand Impulse Sealer

- Temporizador ajustable para diferentes espesores de bolsa
- Cuerpo fabricado en acero
- Para bolsas de sellado polipropileno / poliamida



**IMPORTANTE:**  
Lea este manual  
antes de encender  
su equipo



**MANUAL DE USO**  
**MODELO: SELIM-300**



Barra Selladora  
30 cm

Usted ha adquirido un producto RHINO, lo cual le garantiza calidad y durabilidad, ya que el equipo SELIM-300 ha sido fabricado bajo estándares de calidad norteamericanos. Conserve este instructivo de uso, el cual le ayudará a comprender la operación del equipo SELIM-300 y le será útil en cualquier futura referencia.





## ESPECIFICACIONES TÉCNICAS

Modelo: SELIM-300

Voltaje: 110 V / 60 Hz

Potencia de Sellado: 400 watts

## ADVERTENCIAS

-  No abra el equipo por su cuenta cualquier garantía será nula.
-  El equipo no debe quedar expuesto a goteos o salpicaduras por líquidos.
-  Proteja el equipo de los insectos, no utilice aerosol, solo productos sólidos contra insectos.
-  No deje caer de golpe el producto, puede dañar el mecanismo interno de su equipo.
-  Proteja el equipo del polvo y la humedad ya que pueden dañar su equipo.

 Siempre utilice su selladora de mano con tierra física para evitar riesgos de choques eléctricos.

 Antes de limpiar su selladora de mano apáguelo y desconecte el cable de corriente para evitar accidentes.

 Opere el equipo con precaución y siga las medidas de seguridad mencionadas en este manual.

En caso de requerir asistencia técnica, acuda a uno de los centros de servicio Rhino autorizados.

## PRECAUCIONES

Cuando utilice su selladora de impulso, mantenga limpia la tira de teflón para la próxima vez que la utilice.

Reemplace la tira de teflón cuando se muestre descolorida o el sellado no es perfecto.

Para el buen funcionamiento de su selladora de impulsos, compruebe regularmente la goma de silicón para un mejor sellado después de un uso continuo.

Antes de conectar el equipo a la fuente de alimentación, asegúrese que las instalaciones eléctricas cumplan con el voltaje indicado del equipo.

## ENCENDIDO / APAGADO

Para encender el equipo solo conecte el cable de la corriente.

Cuando requiera apagar el equipo solo desconecte el cable corriente.

## CONOZCA SU EQUIPO

1. Temporizador
2. Barra Selladora

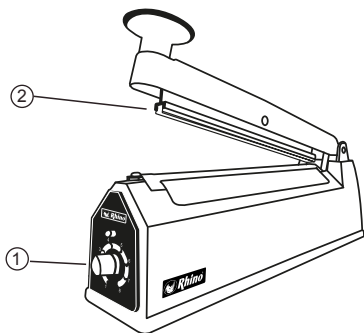

## LIMPIEZA

Tome en cuenta las siguientes recomendaciones para limpiar su equipo: (apague y desconecte el equipo antes de limpiar).

Mantén siempre limpia la barra de sellado. Dejarle residuos acortará la vida útil del teflón y la banda de silicón.

No limpie nunca la tira de teflón con un trapo húmedo ya que puede dañar los componentes

Para un mejor uso, solamente utilice refacciones originales.

La barra de silicón afectará el sellado, cambie la barra de silicón cuando se desgaste o queme.

Desconecte el cable cuando le haga mantenimiento al equipo.

## OPERACIÓN

Conecte el cable, la máquina funcionará solamente cuando el brazo esté presionado

Regula el temporizador de acuerdo con el espesor del material que será sellado.

Aumente el tiempo de sellado para las bolsas con mayor espesor. Mantenga el brazo presionado por un segundo después de que se apague el indicador, para un mejor sellado.

En caso de quemaduras al momento del sellado; disminuya el tiempo de sellado

No es necesario desconectar la selladora, sólo funcionará cuando el brazo esté presionado y no consumirá electricidad.

## PÓLIZA DE GARANTÍA

El equipo SELIM-300 marca Rhino® que usted ha adquirido cuenta con una garantía de 2 años contra defectos de fabricación a partir de la fecha de adquisición, bajo las siguientes condiciones:

- Para hacer efectiva la garantía, bastará presentar esta póliza debidamente sellada por la tienda o unidad vendedora junto con el equipo en el lugar donde fue adquirido. En caso de que la póliza no esté sellada, deberá presentar su recibo de compra o factura.
- En ningún caso el tiempo de reparación será mayor a 30 días, transcurrido este tiempo, Rhino Maquinaria S.A. de C.V. procederá a efectuar el cambio por un equipo equivalente.

Esta garantía ampara las piezas, componentes de producto y mano de obra de la reparación.

El remplazo de accesorios o componentes internos por desgaste natural o por el uso propio del equipo, así como cualquier mantenimiento preventivo, cambio de aceite o grasa lubricante quedan exentos de esta garantía.

Esta garantía será nula en los siguientes casos:

- Cuando el equipo se hubiese utilizado en condiciones distintas a las normales.
- Cuando el equipo no hubiese sido operado de acuerdo con el instructivo de uso que le acompaña.
- Cuando el equipo hubiese sido alterado o reparado por personal no autorizado.
- Cuando el equipo hubiese sido dañado por una descarga de corriente eléctrica.
- Cuando el equipo hubiese sido dañado por insectos o plagas.

Si el distribuidor se niega a hacerle válida la garantía, comuníquese en la CDMX al (55) 4429 0229 o en el interior de la república al 800 377 8242, o acuda a nuestro Centro de Servicio Matriz ubicado en: Avenida Uno, No. 7, Colonia Cartagena Parque Industrial, Tultitlán, Estado de México, C.P. 54918. Correo electrónico: [servicio@rhino.mx](mailto:servicio@rhino.mx)

La presente garantía es otorgada por:  
Rhino Maquinaria S.A. de C.V.  
Avenida Ruiz Cortines, Mz. 1, Lt. 20, Piso 4  
Lomas de Atizapán 2A Sección, Atizapán de Zaragoza  
Estado de México, México, C.P. 52977  
R.F.C. RMA070613AY7  
Tel.: (55) 4429 0229

## ¡En Rhino te brindamos el respaldo técnico que necesitas!

Contamos con una red de centros de servicio a nivel nacional para dar mantenimiento a tus equipos o hacer válida la garantía.

Servicio, Mantenimiento y Refacciones:

(55) 4429 0229 para la CDMX

o del interior de la República Mexicana: 800 377 8242

Correo electrónico: [servicio@rhino.mx](mailto:servicio@rhino.mx)



[rhino.mx/servicio.html](http://rhino.mx/servicio.html)



Rhino Maquinaria S.A. de C.V.  
Avenida Ruiz Cortines, Mz. 1, Lt. 20, Piso 4  
Lomas de Atizapán 2A Sección, Atizapán de Zaragoza  
Estado de México, México, C.P. 52977 Tel.: 4429 0229  
R.F.C. RMA070613AY7, Manufacturado en China  
e-mail: [info@rhino.mx](mailto:info@rhino.mx)  
[www.rhino.mx](http://www.rhino.mx)

Sello del distribuidor